







SCUDO & E-SCUDO PREISLISTE

27.02.2024

FIAT
PROFESSIONAL

Version	Sincom	Länge	Länge (mm)	Max. Nutzlast	Motorisierung	Getriebe	Leistung KW (PS)	Preis (excl. Mwst.)
 Van	506.5NS.2	L2	4983	1000 kg	1.5 BlueHDi 120 S&S	6-Gang Manuell	88 (120)	34'590.- 28'990.-
Van	506.5NT.2	L2	4983	1000 kg	2.0 BlueHDi 145 S&S	6-Gang Manuel	106 (144)	35'590.-
Van	506.5NU.2	L2	4983	1000 kg	2.0 BlueHDi 145 S&S EAT8	8-Gang Automatikgetriebe	106 (144)	37'090.-
Van	506.5NV.2	L2	4983	1000 kg	2.0 BlueHDi 180 S&S EAT8	8-Gang-Automatikgetriebe	130 (177)	39'990.-
 Van Elektro	507.5N4.2	L2	4983	1000 kg	Batterie 50 kWh	Automatikgetriebe	100 (136)	42'490.- 36'990.-
Van Elektro	507.5N5.2	L2	4983	1000 kg	Batterie 75 kWh	Automatikgetriebe	100 (136)	47'490.-

Version	Sincom	Länge	Länge (mm)	Max. Nutzlast	Motorisierung	Getriebe	Leistung KW (PS)	Preis (excl. Mwst.)
 Van	506.6NS.2	L3	5333	1125 kg	1.5 BlueHDi 120 S&S	6-Gang Manuell	88 (120)	35'590.- 29'990.-
Van	506.6NT.2	L3	5333	1300 kg	2.0 BlueHDi 145 S&S	6-Gang Manuel	106 (144)	36'590.-
Van	506.6NU.2	L3	5333	1325 kg	2.0 BlueHDi 145 S&S EAT8	8-Gang Automatikgetriebe	106 (144)	38'090.-
Van	506.6NV.2	L3	5333	1325 kg	2.0 BlueHDi 180 S&S EAT8	8-Gang-Automatikgetriebe	130 (177)	40'090.-
 Van Elektro	507.6N4.2	L3	5333	1000 kg	Batterie 50 kWh	Automatikgetriebe	100 (136)	43'490.- 37'990.-
Van Elektro	507.6N5.2	L3	5333	1000 kg	Batterie 75 kWh	Automatikgetriebe	100 (136)	48'490.-

Version	Sincom	Länge	Länge (mm)	Max. Nutzlast	Motoren	Getriebe	Leistung KW (PS)	Preis (excl. Mwst.)
 Crew Cab	506.7HS.2	L2	4983	1000 kg	1.5 BlueHDi 120 S&S	6-Gang Manuell	88 (120)	36'590.- 31'990.-
Crew Cab	506.7HT.2	L2	4983	1000 kg	2.0 BlueHDi 145 S&S	6-Gang Manuell	106 (144)	37'590.-
Crew Cab	506.AHT.2	L3	5333	1300 kg	2.0 BlueHDi 145 S&S	6-Gang Manuell	106 (144)	38'590.-

Version	Sincom	Länge	Länge (mm)	Max. Nutzlast	Motoren	Getriebe	Leistung KW (PS)	Preis (excl. Mwst.)
Plattform Kabine	506.CJT.2	L2	5333	Tbd	2.0 BlueHDi 145 S&S	6-Gang Manuell	106 (144)	34'990.-
Plattform Elektro	507.CJ4.2	L2	5333	Tbd	Batterie 50 kWh	Automatikgetriebe	100 (136)	40'490.-
Plattform Elektro	507CJ5.2	L2	5333	Tbd	Batterie 75 kWh	Automatikgetriebe	100 (136)	45'490.-



EASY PRO Versionen: Die Preise für diese Versionen sind Nettopreise und unterliegen keinen weiteren Rabatten.

Der angegebene Nutzlastwert ist ein Richtwert und kann sich aufgrund der gewählten Optionen ändern.

SCUDO Van/Crew Cab L2

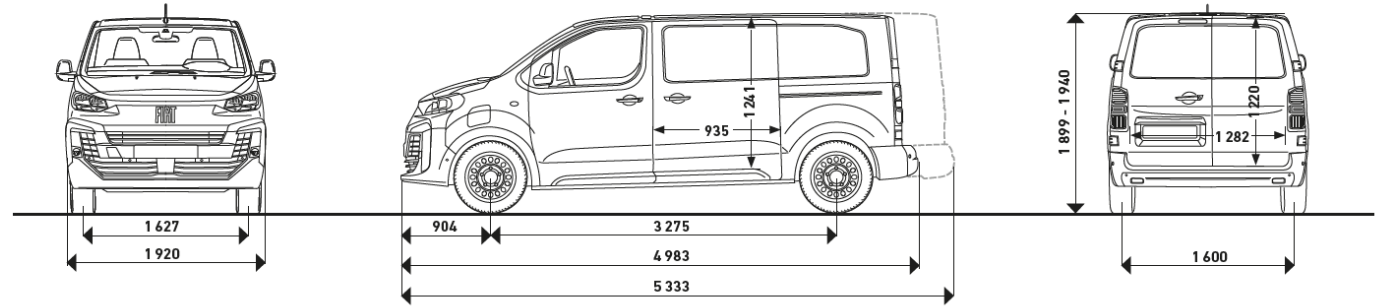

SCUDO Van/Crew Cab L3

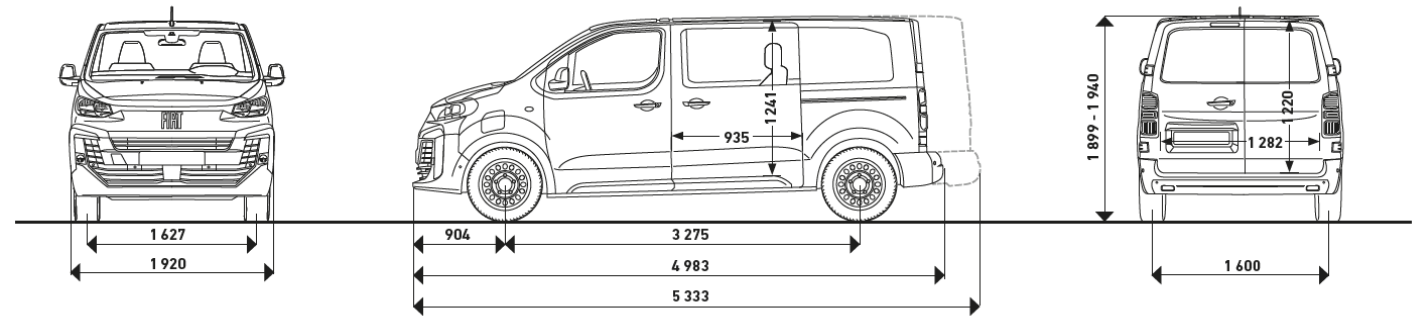

SCUDO PLATTFORM

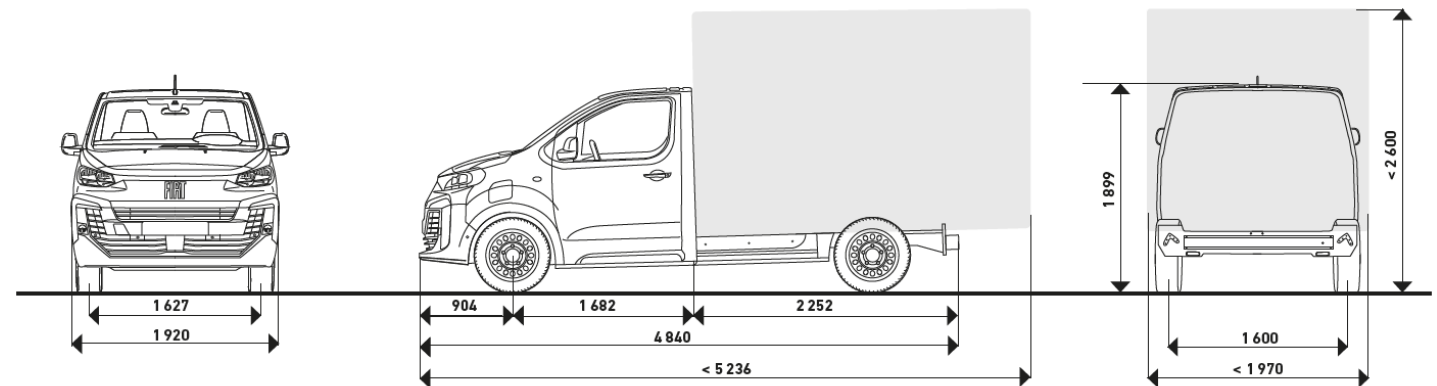

KOMFORT	Kastenwagen	Crew Cab	Plattform Cabine
DAB+-Radiosystem (2LP), 5" Monochrom-Touchscreen, Bluetooth Audio Streaming, 1 USB Typ A-Anschluss	●	●	●
Manuelle Klimaanlage	●	●	●
Elektrische Fensterheber vorne und elektrische Aussenspiegel beheizbar	●	●	●
Offenes oberes Mittelfach A4, oberes Handschuhfach auf Beifahrerseite geschlossen (gekühlt mit Klimaanlage), unteres Handschuhfach auf Beifahrerseite offen	●	●	●
Fahrersitz mit Armlehne, in der Höhe verstellbar - regulierbare Lendenwirbelstütze	●	●	●
Elektrische Servolenkung; Lenkrad, in Höhe und Reichweite einstellbar	●	●	●
2 Fahrzeugschlüssel	●	●	●
Beifahrer-Doppelsitzbank mit Ablagen	●	●	●
Reihe 2: 3er-Sitzbank umklappbar mit Kopfstützen und Stauraum für lange Gegenstände	-	●	-

LADERAUM	Kastenwagen	Crew Cab	Plattform Cabine
Fixierte Laderaumtrennwand verblecht	●	-	-
Laderaumboden mit Anti-Rutsch-Belag beschichteter Holzplatte	-	●	-
Seitliche Schiebetür rechts, verblecht	●	●	-
Verzurrösen im Laderaum (Kastenwagen: 6 für M, 8 für XL / Doppelkabine: 4 für M, 6 für XL)	●	●	-
Laderaumboden verblecht, lackiert	●	-	-
Laderaumtrennwand umklappbar	-	●	-
Flügel Türen hinten verblecht 50/50 mit 180° Öffnungswinkel	●	●	-

SICHERHEIT	Kastenwagen	Crew Cab	Plattform Cabine
ABS (Antiblockiersystem), AFU (Bremsassistent), ASR (Antriebsschlupfregelung), ESP (Elektronische Stabilitätsprogramm) und Hill Assist (Berganfahrhilfe)	●	●	●
Autonomes Notbremssystem	●	●	●
Spurhalteassistent	●	●	●
Einparkhilfe hinten	●	●	-
Automatischer Frontscheibenwischer	●	●	●
Zentralverriegelung aller Türen	●	●	●
Fahrer- und Beifahrerfrontairbag	●	●	●
Reifendrucksensor	●	●	●
Erweiterte Verkehrszeichenerkennung und Geschwindigkeitsempfehlung (ISA)	●	●	●
Geschwindigkeitsregelung/-begrenzung	●	●	●
Müdigkeitswarner	●	●	●
Automatisches Einschalten der Scheinwerfer	●	●	●
Fernlichtassistent	●	●	●
Gurtanschnallwarnung (Fahrer und Beifahrer)	●	●	●
Reifenreparatur-Kit	●	●	●

STYLE	Kastenwagen	Crew Cab	Plattform Cabine
Sitze gepolstert mit Stoff Curitiba Triton	●	●	●
16" Stahlfelgen in grau mit schwarzen Radkappen	●	●	●

E-SCUDO Van (zusätzliche Ausstattungen)	Kastenwagen	Crew Cab	Plattform Cabine
On Board Aufladegerät 11kW, 3-phasig AC / 100kW DC	●	-	●
Regeneratives Bremssystem (3 verschiedene Regenerationsstufen / über Lenkradwippen bedienbar)	●	-	●
Mode-3-Ladekabel mit Typ-2-Stecker	●	-	●
Elektrische Parkbremse	●	-	●

SICHERHEIT		Kastenwagen	Crew Cab	Plattform
FFZ	Reserverad (Serienmässig mit dem Worksite Pack)	300.-	300.-	300.-
YIG	LED-Scheinwerfer	400.-	-	-

LADERAUM				
FA6	Holz-Bodenverkleidung antirutsch 9mm mit Aluminiumleisten (Serienmässig mit vertiefter Kabine)	600.-	-	-
FA7	Holz-Bodenverkleidung antirutsch 9mm, mit Seitenverkleidung 6mm+ Radkästen	900.-	-	-
FA0	Verstärkte LED-Beleuchtung im Laderaum	200.-	-	-

VERGLASUNG UND TÜREN				
FFL	Komfort- Trennwand, verblecht, mit Fenster, wasserdicht, schall- und wärmeisoliert	300.-	-	-
F18	Seitliche Schiebetür links	600.-	600.-	-
FHN	Heckflügeltüren 50/50 verglast, mit 180° Öffnungswinkel, mit beheizbarer Heckscheibe und Scheibenwischern	500.-	500.-	-
FHO	Heckklappe mit beheizbarer fester Scheibe und Scheibenwischer	500.-	500.-	-
FGR	2. Reihe: Feste Seitenscheiben links und rechts (70% getönt)	700.-	-	-
FGU	3. Reihe: Feste Seitenscheiben, dunkel getönt, links und rechts (Deckkraftgrad ca. 70 % ähnlich wie in der 2. Reihe)	700.-	-	-

SITZKOMBINATIONEN				
FHF	ModuWork: Fahrersitz mit Armlehne, in der Höhe verstellbar, regulierbare Lendenwirbelstütze + zweiseitige Beifahrersitzbank mit Durchladefunktion (nicht kompatibel mit e-PTO)	600.-	-	-
FHE	Einzelbeifahrer-Sitz mit Armlehne (nicht kompatibel mit e-PTO)	0.-	0.-	0.-

WEITERE OPTIONEN				
F86	Erhöhte Nutzlast (+200 Kg für BlueHDI 120, +350 Kg für BlueHdi 145 u. 180, +250Kg für 50 kWh) – Nur für Länge L2, Serie für L3. nicht für 75 kWh Batterie, Serie mit Worksite Pack	700.-	700.-	700.-
KNO	Werkzeuglos abnehmbare Anhängerkupplung mit 13-Wege-Stecker (Nicht für E-Scudo)	800.-	800.-	-
F8V	Zusatzheizung Typ WEBASTO programmierbar + per Fernbedienung aktivierbar (Nicht für E-Scudo/ BlueHdi 120)	1300.-	-	-
FSN	E-Scudo: e-PTO (Electrical Power Take Off) auf 400V-Batterie: Hochleistungsstecker für Junction Box (empfohlen für Kühlfahrzeug-Umbau)	600.-	-	600.-

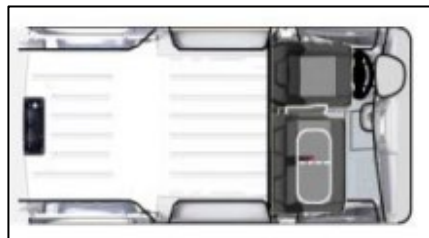

Serie: 3 Plätze



FHF: 3Plätze + Pack Moduwork

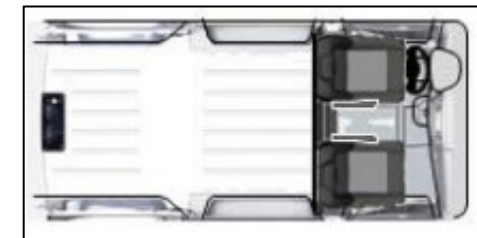

FHE: 2 Plätze

FÄHIGKEITEN & UMBAU		Kastenwagen	Crew Cab	Plattform
PACK WORKSITE F1W (nicht für E-Scudo)	17" Stahlräder grau mit schwarzen Radkappen (FJC)	1200.-	1200.-	1200.-
	Advanced Grip Control + Bergabfahrlilfe + Winterreifen 215/60 R17 C 104 H Michelin AGILIS ALPIN Mountain SnowFlake ¹			
	Reserverad			
	Motorschutzblech			
Erhöhte Nutzlast und Bodenfreiheit auf 175 mm erhöht				
PACK CONVERTER F7D	Stärkere Lichtmaschine (Batterie, Generator und Anlasser in stärkerer Ausführung und Spannungswandler-Buchse)	500.-	500.-	500.-
	Vorbereitung für Anhängerkupplung			
	Steuergerät und Anschlusssteckdose für Umbau			
SICHERHEIT & FAHRUNTERSTÜTZUNG				
PACK DRIVE ASSIST ² FJG (FJH für Automatikgetriebe)	Adaptiver Abstandstempomat ab 30 km/h (ab 0 km/h für Automatikversionen)	1000.-	-	-
	Sitzheizung für Fahrersitz			
	Beheizbares Lederlenkrad			
	Elektrische Parkbremse			
KOMFORT & FUNKTIONALITÄT				
PACK WINTER ³ Y1T	Sitzheizung, Fahrer und Beifahrer	500.-	500.-	500.-
	Beheizbares Lederlenkrad			
	Seitenairbags (Thorax-Unterblieb) + Kopfairbags für Fahrer und Beifahrer			
PACK VISIBILITY FFH	Aussenspiegel elektrisch einklappbar	300.-	300.-	300.-
	Nebelscheinwerfer			
PACK COMFORT FIK	Keyless Entry & Go	1100.-	-	-
	Kabelloses Ladegerät für Handys			
	Elektrische Parkbremse (nur mit BlueHDi)			
	Lederlenkrad inkl. Lenkradasten, abschliessbare Ladefächer im oberen und unteren Armaturenbrett			
	Nebelscheinwerfer			
	Elektrisch einklappbare und beheizbare Aussenspiegel			
Zwei-Zonen-Klimaautomatik				

¹ Winterreifen nicht verfügbar mit Leichtmetallfelge

² Pack Drive Assist nicht für BlueHDi 120

³ Pack Winter verfügbar nur auf ICE Versionen

KOMFORT & FUNKTIONALITÄT		Kastenwagen	Crew Cab	Plattform
PACK TECHNO NAV K9C	Navigationssystem mit 10" HD Touchscreen inkl. Apple CarPlay und Android-Auto	1300.-	1300.-	1300.-
	10" Digitaler Tachometer in Farbe			
	Kabellose Ladestation für Smartphone (nur für Fahrgestell und Doppelkabine mit verschieb. Trennwand)			
	Nebelscheinwerfer			
	Aussenspiegel elektrisch einklappbar			
PACK CITY 1 F13	Rückfahrkamera mit 180° Weitwinkel	1000.-	1000.-	-
	10" Digitaler Tachometer in Farbe			
	10" HD Touchscreen inkl. Mirror-Screen Funktion mit Apple Car Play u. Android Auto			
	Kombinierbar mit Pack Techno Nav			
PACK BLIND SPOT 2 F12	Parksensoren vorne + hinten	700.-	700.-	-
	Aussenspiegel elektrisch einklappbar			
	Nebelscheinwerfer			
	Totwinkelwarner			
	Seitlicher Parkassistent			
PACK SURROUND VIEW 3 F14	Rückfahrkamera mit 180° Weitwinkel	1600.-	-	-
	Aussenspiegel elektrisch einklappbar			
	Parksensoren vorne + hinten			
	10" HD Touchscreen inkl. Mirror-Screen Funktion mit Apple Car Play u. Android Auto			
	Nebelscheinwerfer			
	10" Digitaler Tachometer in Farbe			
	Totwinkelwarner			
Seitlicher Parkassistent				
STYLE				
Pack ICON K4H (M) FF8 (XL) FF6 (PLATT)	Nebelscheinwerfer + Aussenspiegel elektrisch anklappbar	700.-	700.-	700.-
	17" Full cover Felge (FJ3)			
	Aussenspiegelgehäuse, Türgriffe, Stossfänger vorne + hinten und Seitenschutzleisten in Wagenfarbe			

1 Pack City nicht verfügbar mit Pack Blind Spot/ Surround Vision
2 Pack Blind spot nicht verfügbar mit City/ Surround Vision

3 Pack Surround View nicht verfügbar mit Pack City/ Blind Spot



SCUDO INFOTAINMENT

DAB+-Radiosystem (2LP), 5" Monochrom-Touchscreen



Radio DAB Touch 10" Smartphone mirroring + colour digital cluster

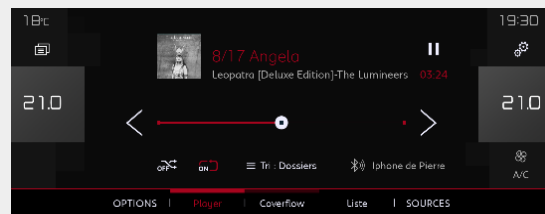

Radio NAVI DAB Touch 10" Smartphone mirroring + colour digital cluster

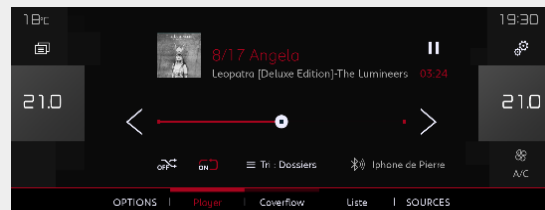

SCUDO & E-SCUDO AUSSENFARBEN



STANDARD & METALL-LACKIERUNGEN

CHF 800.-



SONDERFARBEN

CHF 1'500.-

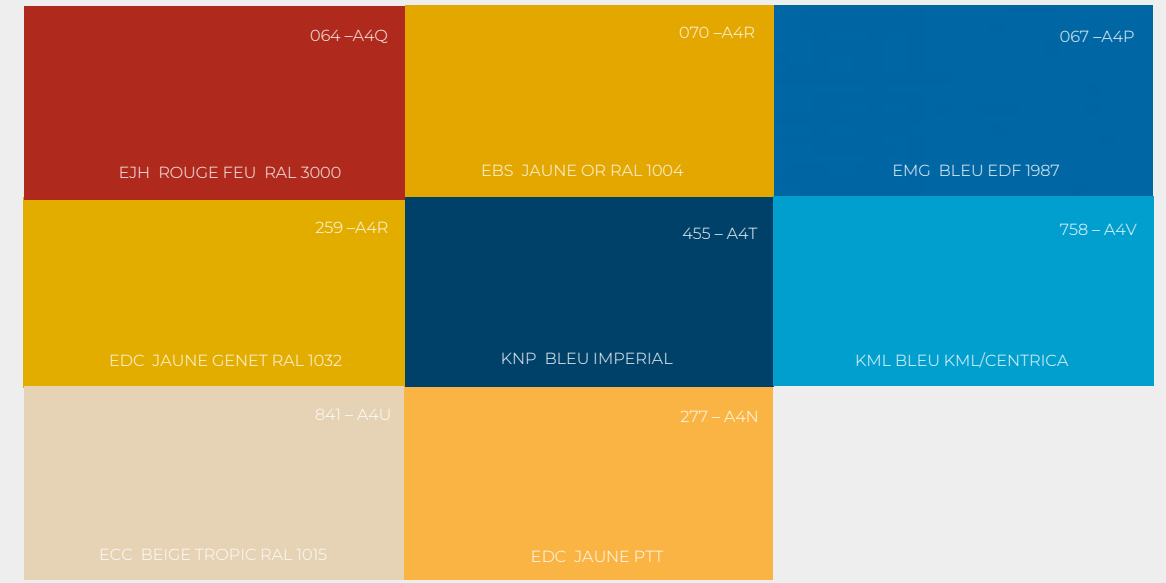

Sonderfarben nur auf Anfrage

TECHNISCHE DATEN - MOTORISIERUNGEN



MOTORISIERUNGEN												
Motor	BlueHDi 120 S&S 6-Gang		BlueHDi 145 S&S 6-Gang		BlueHDi 145 S&S EAT8		BlueHDi 180 S&S EAT8		Batterie 50kWh		Batterie 75kWh	
Abgasnorm	Euro 6d-Temp		Euro 6d-Temp		Euro 6d-Temp		Euro 6d-Temp		---	---	---	---
Hubraum (cm ³)	1499		1997		1997		1997		---	---	---	---
Leistung kW (PS) bei U/min	88 (120) bei 3500		106 (145) bei 3700		106 (145) bei 3750		130 (177) bei 3700		100 (136)	100 (136)	100 (136)	100 (136)
Maximales Drehmoment Nm bei U/min	300 bei 1750		340 bei 2.000		370 bei 2.000		400 bei 2000		---	---	---	---
Stop&Start System					
KRAFTÜBERTRAGUNG												
Antrieb							Vorderrad					
Getriebe	6-Gang Schaltgetriebe				8-Gang Automatik				Automatik			
LENKUNG												
Type	elektro-hydraulische Servolenkung											
Wendekreis (m)	12,4											
BREMSEN												
Vorne	Scheiben (innenbelüftet)											
Hinten	Scheiben											
RÄDER												
215/65 R16 serienmässig												
215/60 R17 mit Option Worksite Pack												
215/60 R17 mit Option Leichtmetallfelgen 17"												
VERBRAUCH -	L2	L3	L2	L3	L2	L3	L2	L3	L2	L3	L2	L3
Kastenwagen (3 Sitzplätze) 1												
Kombiniert ¹ (l/100km) WLTP	6,6	6,8	7,2	7,5	7,3	7,6	7,2	7,4	---	---	---	---
CO ₂ -Emission ¹ kombiniert (g/km) WLTP	172	178	189	196	192	199	188	194	---	---	---	---
VERBRAUCH -	L2	L3	L2	L3	L2	L3	L2	L3	---	---	---	---
Doppelkabine (6 Sitzplätze) 1												
Kombiniert ¹ (l/100km) WLTP	---	---	7,3	7,5	7,4	7,7	7,2	7,5	---	---	---	---
CO ₂ -Emission ¹ kombiniert (g/km) WLTP	---	---	192	198	195	201	190	196	---	---	---	---
Doppelkabine flexilbe Trennwand (6 Sitzplätze) 1	L2	L3	L2	L3	L2	L3	L2	L3	---	---	---	---
Kombiniert ¹ (l/100km) WLTP	6,7	---	7,3	7,6	---	---	---	---	---	---	---	---
CO ₂ -Emission ¹ kombiniert (g/km) WLTP	176,0	---	192	198	---	---	---	---	---	---	---	---
Reichweite ¹ (in km) nach WLTP	---	---	---	---	---	---	---	---	224	224	350	350
Stromverbrauch in kWh/100 km nach WLTP, kombiniert	---	---	---	---	---	---	---	---	26,1–21,7	26,1–21,7	27,3–24,4	27,3–24,4
CO ₂ -Emission in g/km, kombiniert	---	---	---	---	---	---	---	---	/	/	/	/
Kraftstoff	Diesel						Elektro					
Tankinhalt ca. (l)	70						---					
FAHRLEISTUNGEN												
Höchstgeschwindigkeit (km/h)	145		182 / 170 (erhöhte Nutzlast)		182 / 170 (erhöhte Nutzlast)		185 / 170 (erhöhte Nutzlast)		130			
Beschleunigung 0-100 km/h (Sec.)	n.d.		11,7		9,9		8,5		12,1		13,3	

TECHNISCHE DATEN - MESSUNGEN

	L2	L3	L2	L3
	VAN		Crew Cab	
Aussenabmessungen (mm)				
Länge	4 983	5 333	4 983	5 333
Überhang vorne		881		
Radstand		3 275		
Überhang hinten	803	1 153	803	1 153
Breite (ohne Aussenspiegel)		1 920		2 010
Breite (mit Aussenspiegel)		2 204		2 204
Höhe		1 895		
Höhe mit erhöhten Nutzlast	1 930	1 935	1 930	1 935
Höhe mit erhöhter Federung	1 935	1 940	1 935	1 940
Bodenfreiheit		150		
Bodenfreiheit mit verstärkter Federung		175		
Hecktüren (mm)				
Öffnungsbreite		1 282		
Öffnungshöhe		1 220		
Minimale Ladekannte	544	600	539	595
Maximale Ladekannte	613	633	608	628
Innenbreite zwischen den Radkästen			1 258	
Schiebetüre Abmessungen (mm)				
Öffnungsbreite		935		
Öffnungshöhe		1 181		
Laderaum (mm)				
Laderaum Höhe		1 220	1 337	1 339
Max. Laderaumlänge am Boden	2512/3674	2862/4024	2 017	2 365
Max. Laderaumlänge halbhoch		2185	1 352	1 700
Innenbreite zwischen den Radkästen			1 258	
Laderaum Breite			1 618	
Volumen Innenraum				
Volume (m ³)	5,3/5,8	6,1/6,6	4,7	5,5
Maximal Sitzplatz Anzahl		3		6

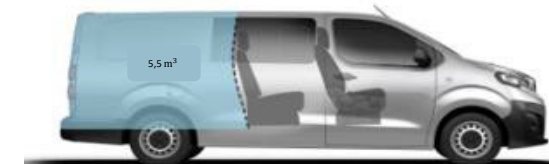
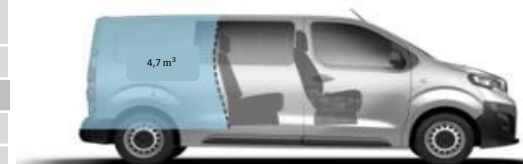
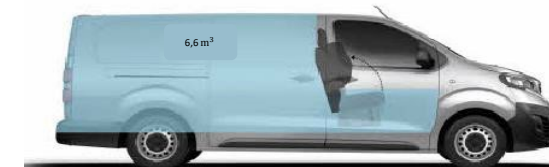
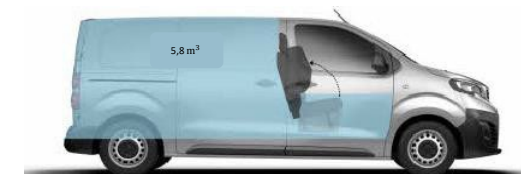
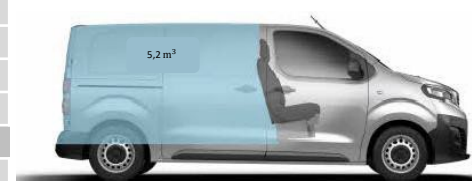
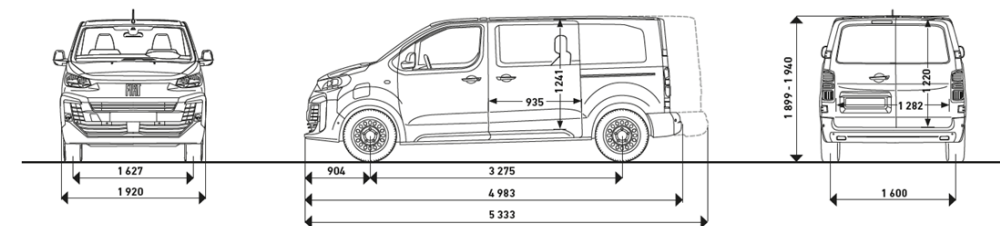
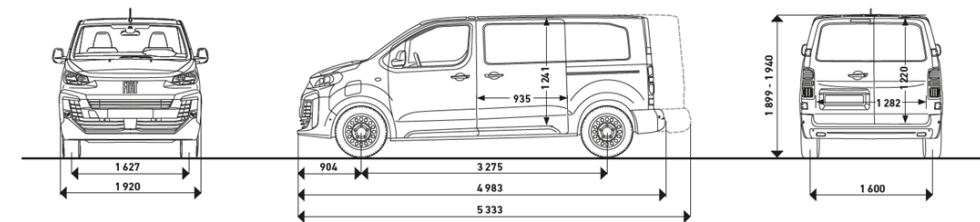

TECHNISCHE DATEN - GEWICHTE



VAN																	
	BlueHDi 120 S&S 6-Gang			BlueHDi 145 S&S 6-Gang			BlueHDi 145 S&S EAT8			BlueHDi 180 S&S EAT8			Batterie 50 kWh			Batterie 75 kWh	
	L2	L2 + Erhöhte NL	L3 + Erhöhte NL	L2	L2 + Erhöhte NL	L3 + Erhöhte NL	L2	L2 + Erhöhte NL	L3 + Erhöhte NL	L2	L2 + Erhöhte NL	L3 + Erhöhte NL	L2	L2 + Erhöhte NL	L3 + Erhöhte NL	L2	L3
Masse des Fahrzeugs minimal*	1600	1600	1675	1700	1700	1800	1700	1750	1775	1700	1750	1775	1800	1850	1900	2000	2000
Höchstzulässiges Gesamtgewicht	2600	2800	2800	2700	3100	3100	2700	3100	3100	2700	3100	3100	2800	3100	3100	3000	3000
Nutzlast maximal*	1000	1200	1125	1000	1400	1300	1000	1350	1325	1000	1350	1325	1000	1250	1250	1000	1000
Max. höchstzulässige Achslast vorne	1500	1500	1500	1500	1500	1500	1500	1500	1500	1500	1500	1500	1500	1500	1500	1500	1500
Max. höchstzulässige Achslast hinten	1500	1500	1500	1800	1800	1500	1500	1800	1800	1500	1800	1800	1500	1500	1500	1800	1800
Höchstzul. Anhängelast gebremst	1800	1800	1800	2500	2500	2300	2300	2500	2500	2300	2500	2500	1000	1000	1000	1000	1000
Höchstzul. Anhängelast ungebremst	750	750	750	750	750	750	750	750	750	750	750	750	750	750	750	750	750
Maximale Stützlast	72	72	72	100	100	92	92	100	100	92	100	100	60	60	60	60	60
Maximale Dachlast	170	170	170	170	170	170	170	170	170	170	170	170	-	-	-	-	-

CREW CAB																	
	BlueHDi 120 S&S 6-Gang			BlueHDi 145 S&S 6-Gang			BlueHDi 145 S&S EAT8			BlueHDi 180 S&S EAT8			Batterie 50 kWh			Batterie 75 kWh	
	L2	L2 + Erhöhte NL	L3 + Erhöhte NL	L2	L2 + Erhöhte NL	L3 + Erhöhte NL	L2	L2 + Erhöhte NL	L3 + Erhöhte NL	L2	L2 + Erhöhte NL	L3 + Erhöhte NL	L2	L3	-	L2	L3
Masse des Fahrzeugs minimal*	-	-	-	1800	1800	1900	1800	1850	1875	1900	1850	1875	1900	2000	-	2100	2100
Höchstzulässiges Gesamtgewicht	-	-	-	2700	3100	3100	2700	3100	3100	2800	3100	3100	2800	2900	-	3000	3000
Nutzlast maximal*	-	-	-	900	1300	1200	900	1250	1225	900	1250	1225	900	900	-	900	900
Max. höchstzulässige Achslast vorne	-	-	-	1500	1500	1500	1500	1500	1500	1500	1500	1500	1500	1500	-	1500	1500
Max. höchstzulässige Achslast hinten	-	-	-	1500	1800	1800	1500	1800	1800	1500	1800	1800	1800	1800	-	1800	1800
Höchstzul. Anhängelast gebremst	-	-	-	2300	2500	2500	2300	2500	2500	2070	2000	2000	1000	1000	-	1000	1000
Höchstzul. Anhängelast ungebremst	-	-	-	750	750	750	750	750	750	750	750	750	750	750	-	750	750
Maximale Stützlast	-	-	-	92	100	100	92	100	100	83	80	80	60	60	-	60	60
Maximale Dachlast	-	-	-	170	170	170	170	170	170	170	170	170	-	-	-	-	-



PLUS CARE SERVICE *				PLUS CARE GARANTIE **		
Modell	3 Jahre 45,000 Km	3 Jahre 60,000 Km	5 Jahre 100,000 Km	4. Jahr	4. + 5. Jahr	4. + 5. + 6. Jahr
Scudo – Elektro	CHF 535	CHF 535	CHF 967	CHF 1'115	CHF 2'342	CHF 3'568
Scudo – Diesel	-	CHF 654	CHF 1849	CHF 1'115	CHF 2'342	CHF 3'568



FEELING GOOD, DRIVING HAPPY!



Das Wartungspaket und die Garantieverweiterung kann beim Leasing-Fahrzeugkauf mit CA Auto Finance mitfinanziert werden.

DES AVANTAGES CLAIRS ET TRANSPARENTS, AVEC DES ÉCONOMIES TANGIBLES



COUVERTURE EUROPEENNE



VOUS GARANTIT CONTRE L'INFLATION ET LA HAUSSE DES PRIX DES PIÈCES ET DE LA MAIN D'ŒUVRE



L'UTILISATION EXCLUSIVE DE PIÈCES DE RECHARGE D'ORIGINE



INTERVENTIONS RÉALISÉES PAR DES TECHNICIENS QUALIFIÉS, UTILISANT DES OUTILS SPÉCIFIQUES

astara

* inkl. 8.1% MwSt.
** inkl. 5.0% Stempelsteuer

Fiat Professional Services

Garantie für das gesamte Fahrzeug bis 3 Jahre (100'000 km).

- Kostenlose Reparaturen und kostenloser Ersatz von Originalersatzteilen, welche wegen Material- oder Produktionsfehlern als reparatur- bzw. ersatzbedürftig anerkannt werden.
- Für äussere (von aussen sichtbare) Blechteile der Karosserie gilt eine Durchrostungsgarantie von 7 Jahren. Auf allen übrigen Blechteilen besteht eine Durchrostungs-Garantie über einen Zeitraum von 2 Jahren und einer unlimitierten Laufleistung.

3 Jahre 24-h-Pannendienst Übernimmt bei Pannen die Abschlepp-, Übernachtungs- und Transportkosten, bei Unfall die Abschleppkosten. Die vollständigen Leistungen und verbindlichen Konditionen werden jedem Fiat Professional-Kunden mit den Fahrzeugdokumenten übergeben.

MOPAR® Service Contracts

Mopar@Service Contracts bietet Garantierte Serviceverträge für Fiat Professional, die seinen Kunden Sicherheit geben, damit alle Kunden das Vergnügen haben, ihr Fahrzeug ohne Unannehmlichkeiten und Sorgen zu fahren. Nur mit Mopar-Serviceverträgen können Sie sicher sein, dass alle notwendigen technischen Eingriffe von hochqualifizierten und spezialisierten Fachleuten in autorisierten Fiat Professional-Werkstätten durchgeführt werden, in denen geeignete Geräte und Werkzeuge verwendet werden und nur europaweit gültige Original-Ersatzteile verwendet werden installiert. Das Produktportfolio besteht aus einem breiten und flexiblen Angebot an erweiterten Garantien und Wartungsprogrammen, die von der FCA CH genehmigt wurden und beim Verkauf des Fahrzeugs übertragbar sind, um den Wert des Fahrzeugs im Laufe der Zeit konstant zu halten. Jedes Produkt bietet unterschiedliche Deckungsgrade, Laufzeiten und Kilometerleistungen, die auf die unterschiedlichen Bedürfnisse jedes Kunden zugeschnitten sind. Mopar hat die wesentlichen Dienstleistungen entwickelt, um die konstante Funktionalität des Fahrzeugs zu gewährleisten: „Plus Care Garantie“ – eine Abdeckung für mechanische und elektrische Teile, die die Fahrzeuggarantie verlängert. Diese maximale Sicherheit können Sie sich verschaffen, indem Sie die Herstellergarantie auf bis zu 3 Jahre verlängern. «Plus Care Garantie» ist die natürliche Fortsetzung der Herstellergarantie, die Ihnen die umfassendste Abdeckung für ihren Preis garantiert.

Unsere Service-Verträge können Sie wahlweise beim Kauf des Neuwagens oder innerhalb des ersten Gutscheins für „Plus Care Service“ oder innerhalb von 36 Monaten nach Registrierung im Falle einer „Plus Care Garantie“-Garantieverlängerung abschliessen. Weitere Informationen zu den Bedingungen, Beschränkungen und Ausschlüssen von Mopar-Serviceverträgen erhalten Sie von Ihrem Fiat professional-Händler und/oder einer autorisierten Werkstatt oder besuchen Sie die Website www.fiatprofessional.mopar.eu

Verbrauch und Emissionen (WLTP)¹

¹ Die angegebenen Werte zu CO₂-Emissionen und Kraftstoffverbrauch werden auf Basis der Messung/Korrelationsmethode auf Basis des neuen WLTP Testverfahrens gemäss Verordnung 2017/1151 ermittelt. CO₂-Emissions- und Kraftstoffverbrauchswert werden nach den anzuwendenden gesetzlichen Bestimmungen ermittelt und zum Zweck der Vergleichbarkeit der Fahrzeugdaten angegeben. Die CO₂- und Kraftstoffverbrauchs-Homologationswerte spiegeln nicht in jedem Fall die CO₂-Emissionen und den Kraftstoffverbrauch im tatsächlichen Fahrbetrieb wider, da diese von zahlreichen Faktoren wie Fahrstil, Route, Wetter und Strassenbedingungen sowie Zustand, Gebrauch und Ausstattung des Fahrzeugs abhängen. Der angegebene CO₂- und Kraftstoffverbrauchswert bezieht sich auf die Versionen des Fahrzeugs mit den höchsten und niedrigsten Werten. Diese Werte können sich je nach gewählter Ausstattung und/oder Reifengrösse ändern. Die CO₂-Emissions- und Kraftstoffverbrauchswerte unterliegen einer ständigen Aktualisierung und werden dem aktuellen Entwicklungsstand angepasst. Die aktuellen Werte erhalten Sie auch bei Ihrem offiziellen Händler in dem von Ihnen gewählten FCA Netz. In jedem Fall sind die offiziellen CO₂- und Kraftstoffverbrauchswerte zu jedem vom Kunden gekauften Fahrzeug den Fahrzeugdokumenten zu entnehmen.

Alle Angaben sind vorläufig und können sich bis zur finalen Homologationsfreigabe noch ändern.



Daten dieser Druckschrift sind unverbindlich. Astara Ital Switzerland SA behält sich das Recht vor, die Preise sowie die Ausrüstungen jederzeit und ohne Voranzeige zu ändern.

Alle Preise sind ohne 8.1% MwSt. gezeigt

Die Ausstattung der Modelle und das jeweilige Zubehör können je nach marktspezifischen oder gesetzlichen Anforderungen Änderungen unterworfen sein. Fiat Professional kann aus technischen oder Vermarktungsgründen jederzeit Änderungen an den in dieser Druckschrift beschriebenen Modellen vornehmen.