



SCUDO & E-SCUDO PREISLISTE

03.04.2024

FIAT
PROFESSIONAL

| Version | Sincom | Länge | Länge (mm) | Max. Nutzlast | Motorisierung | Getriebe | Leistung KW (PS) | Preis (excl. Mwst.) |
|-------------|-----------|-------|------------|---------------|--------------------------|--------------------------|------------------|------------------------------|
| Van | 506.5NS.2 | L2 | 4983 | 1000 kg | 1.5 BlueHDi 120 S&S | 6-Gang Manuell | 88 (120) | 34'590.- 28'990.- |
| Van | 506.5NT.2 | L2 | 4983 | 1000 kg | 2.0 BlueHDi 145 S&S | 6-Gang Manuel | 106 (144) | 35'590.- |
| Van | 506.5NU.2 | L2 | 4983 | 1000 kg | 2.0 BlueHDi 145 S&S EAT8 | 8-Gang Automatikgetriebe | 106 (144) | 37'090.- |
| Van | 506.5NV.2 | L2 | 4983 | 1000 kg | 2.0 BlueHDi 180 S&S EAT8 | 8-Gang-Automatikgetriebe | 130 (177) | 39'090.- |
| Van Elektro | 507.5N4.2 | L2 | 4983 | 1000 kg | Batterie 50 kWh | Automatikgetriebe | 100 (136) | 42'490.- 36'990.- |
| Van Elektro | 507.5N5.2 | L2 | 4983 | 1000 kg | Batterie 75 kWh | Automatikgetriebe | 100 (136) | 47'490.- |

| Version | Sincom | Länge | Länge (mm) | Max. Nutzlast | Motorisierung | Getriebe | Leistung KW (PS) | Preis (excl. Mwst.) |
|-------------|-----------|-------|------------|---------------|--------------------------|--------------------------|------------------|------------------------------|
| Van | 506.6NS.2 | L3 | 5333 | 1125 kg | 1.5 BlueHDi 120 S&S | 6-Gang Manuell | 88 (120) | 35'590.- 29'990.- |
| Van | 506.6NT.2 | L3 | 5333 | 1300 kg | 2.0 BlueHDi 145 S&S | 6-Gang Manuel | 106 (144) | 36'590.- |
| Van | 506.6NU.2 | L3 | 5333 | 1325 kg | 2.0 BlueHDi 145 S&S EAT8 | 8-Gang Automatikgetriebe | 106 (144) | 38'090.- |
| Van | 506.6NV.2 | L3 | 5333 | 1325 kg | 2.0 BlueHDi 180 S&S EAT8 | 8-Gang-Automatikgetriebe | 130 (177) | 40'090.- |
| Van Elektro | 507.6N4.2 | L3 | 5333 | 1000 kg | Batterie 50 kWh | Automatikgetriebe | 100 (136) | 43'490.- 37'990.- |
| Van Elektro | 507.6N5.2 | L3 | 5333 | 1000 kg | Batterie 75 kWh | Automatikgetriebe | 100 (136) | 48'490.- |

| Version | Sincom | Länge | Länge (mm) | Max. Nutzlast | Motoren | Getriebe | Leistung KW (PS) | Preis (excl. Mwst.) |
|----------|-----------|-------|------------|---------------|---------------------|----------------|------------------|------------------------------|
| Crew Cab | 506.7HS.2 | L2 | 4983 | 1000 kg | 1.5 BlueHDi 120 S&S | 6-Gang Manuell | 88 (120) | 36'590.- 31'990.- |
| Crew Cab | 506.7HT.2 | L2 | 4983 | 1000 kg | 2.0 BlueHDi 145 S&S | 6-Gang Manuell | 106 (144) | 37'590.- |
| Crew Cab | 506.AHT.2 | L3 | 5333 | 1300 kg | 2.0 BlueHDi 145 S&S | 6-Gang Manuell | 106 (144) | 38'590.- |

| Version | Sincom | Länge | Länge (mm) | Max. Nutzlast | Motoren | Getriebe | Leistung KW (PS) | Preis (excl. Mwst.) |
|-------------------|-----------|-------|------------|---------------|---------------------|-------------------|------------------|---------------------|
| Plattform Kabine | 506.CJT.2 | L2 | 5333 | Tbd | 2.0 BlueHDi 145 S&S | 6-Gang Manuell | 106 (144) | 34'990.- |
| Plattform Elektro | 507.CJ4.2 | L2 | 5333 | Tbd | Batterie 50 kWh | Automatikgetriebe | 100 (136) | 40'490.- |
| Plattform Elektro | 507CJ5.2 | L2 | 5333 | Tbd | Batterie 75 kWh | Automatikgetriebe | 100 (136) | 45'490.- |



EASY PRO Versionen: Die Preise für diese Versionen sind Nettopreise und unterliegen keinen weiteren Rabatten.

Der angegebene Nutzlastwert ist ein Richtwert und kann sich aufgrund der gewählten Optionen ändern.

SCUDO Van/Crew Cab L2

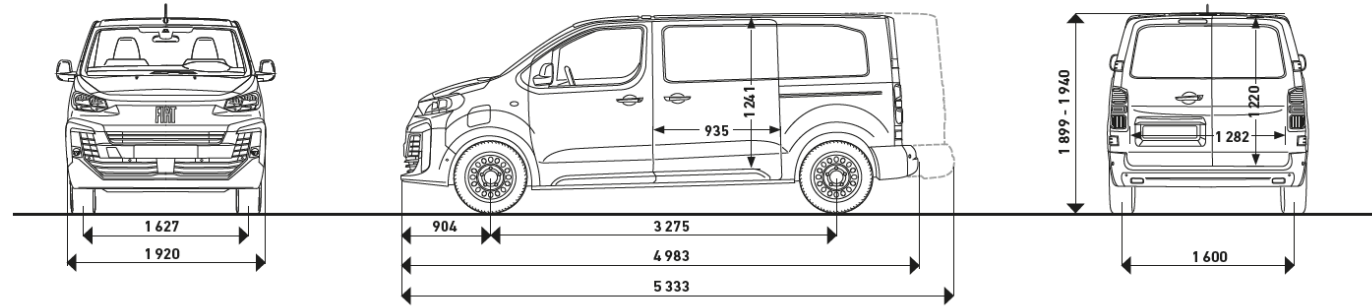

SCUDO Van/Crew Cab L3

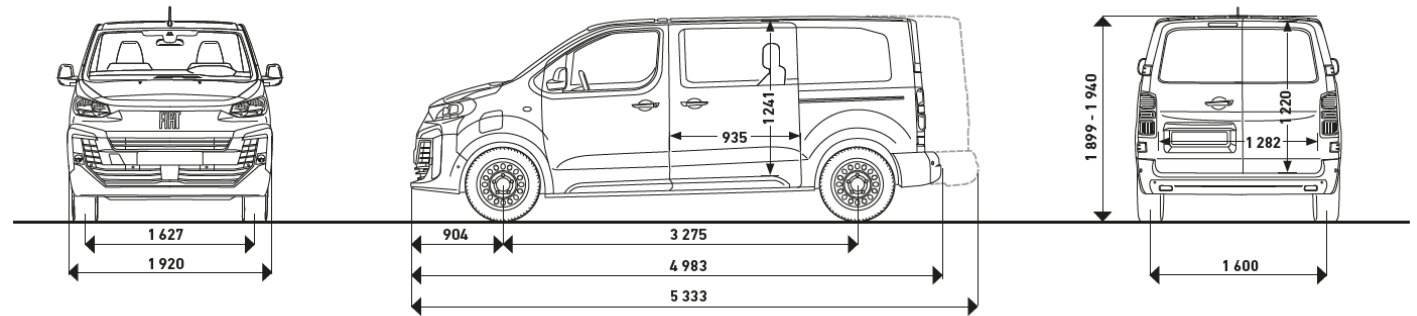

SCUDO PLATTFORM

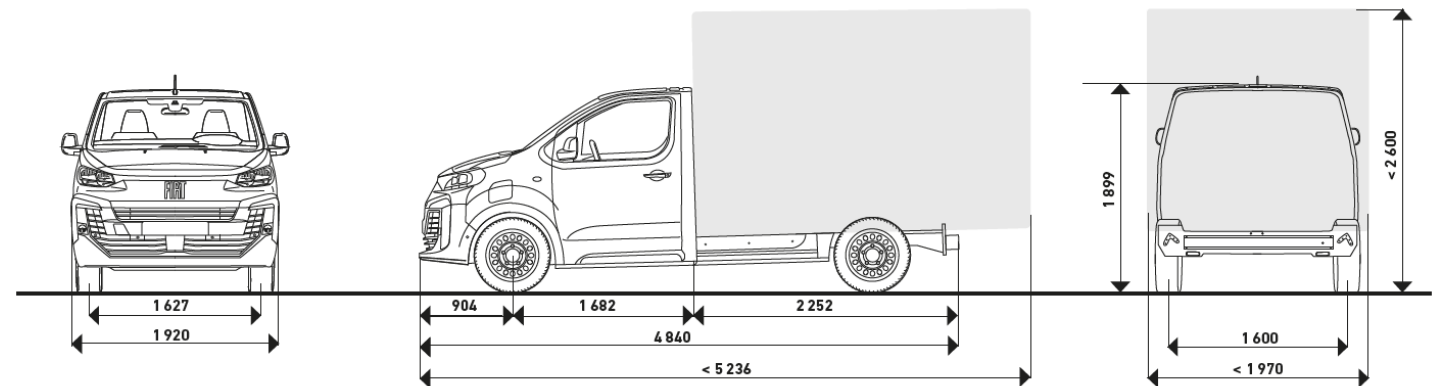

| KOMFORT | Kastenwagen | Crew Cab | Plattform Cabine |
|---|-------------|----------|------------------|
| DAB+-Radiosystem (2LP), 5" Monochrom-Touchscreen, Bluetooth Audio Streaming, 1 USB Typ A-Anschluss | ● | ● | ● |
| Manuelle Klimaanlage | ● | ● | ● |
| Elektrische Fensterheber vorne und elektrische Aussenspiegel beheizbar | ● | ● | ● |
| Offenes oberes Mittelfach A4, oberes Handschuhfach auf Beifahrerseite geschlossen (gekühlt mit Klimaanlage), unteres Handschuhfach auf Beifahrerseite offen | ● | ● | ● |
| Fahrersitz mit Armlehne, in der Höhe verstellbar - regulierbare Lendenwirbelstütze | ● | ● | ● |
| Elektrische Servolenkung; Lenkrad, in Höhe und Reichweite einstellbar | ● | ● | ● |
| 2 Fahrzeugschlüssel | ● | ● | ● |
| Beifahrer-Doppelsitzbank mit Ablagen | ● | ● | ● |
| Reihe 2: 3er-Sitzbank umklappbar mit Kopfstützen und Stauraum für lange Gegenstände | - | ● | - |

| LADERAUM | Kastenwagen | Crew Cab | Plattform Cabine |
|--|-------------|----------|------------------|
| Fixierte Laderaumtrennwand verblecht | ● | - | - |
| Laderaumboden mit Anti-Rutsch-Belag beschichteter Holzplatte | - | ● | - |
| Seitliche Schiebetür rechts, verblecht | ● | ● | - |
| Verzurrösen im Laderaum (Kastenwagen: 6 für M, 8 für XL / Doppelkabine: 4 für M, 6 für XL) | ● | ● | - |
| Laderaumboden verblecht, lackiert | ● | - | - |
| Laderaumtrennwand umklappbar | - | ● | - |
| Flügeltüren hinten verblecht 50/50 mit 180° Öffnungswinkel | ● | ● | - |

| SICHERHEIT | Kastenwagen | Crew Cab | Plattform Cabine |
|--|-------------|----------|------------------|
| ABS (Antiblockiersystem), AFU (Bremsassistent), ASR (Antriebsschlupfregelung), ESP (Elektronische Stabilitätsprogramm) und Hill Assist (Berganfahrhilfe) | ● | ● | ● |
| Autonomes Notbremssystem | ● | ● | ● |
| Spurhalteassistent | ● | ● | ● |
| Einparkhilfe hinten | ● | ● | - |
| Automatischer Frontscheibenwischer | ● | ● | ● |
| Zentralverriegelung aller Türen | ● | ● | ● |
| Fahrer- und Beifahrerfrontairbag | ● | ● | ● |
| Reifendrucksensor | ● | ● | ● |
| Erweiterte Verkehrszeichenerkennung und Geschwindigkeitsempfehlung (ISA) | ● | ● | ● |
| Geschwindigkeitsregelung/-begrenzung | ● | ● | ● |
| Müdigkeitswarner | ● | ● | ● |
| Automatisches Einschalten der Scheinwerfer | ● | ● | ● |
| Fernlichtassistent | ● | ● | ● |
| Gurtanschnallwarnung (Fahrer und Beifahrer) | ● | ● | ● |
| Reifenreparatur-Kit | ● | ● | ● |

| STYLE | Kastenwagen | Crew Cab | Plattform Cabine |
|---|-------------|----------|------------------|
| Sitze gepolstert mit Stoff Curitiba Triton | ● | ● | ● |
| 16" Stahlfelgen in grau mit schwarzen Radkappen | ● | ● | ● |

| E-SCUDO Van (zusätzliche Ausstattungen) | Kastenwagen | Crew Cab | Plattform Cabine |
|---|-------------|----------|------------------|
| On Board Aufladegerät 11kW, 3-phasig AC / 100kW DC | ● | - | ● |
| Regeneratives Bremssystem (3 verschiedene Regenerationsstufen / über Lenkradwippen bedienbar) | ● | - | ● |
| Mode-3-Ladekabel mit Typ-2-Stecker | ● | - | ● |
| Elektrische Parkbremse | ● | - | ● |

| SICHERHEIT | | Kastenwagen | Crew Cab | Plattform |
|------------|---|-------------|----------|-----------|
| FFZ | Reserverad (Serienmässig mit dem Worksite Pack) | 300.- | 300.- | 300.- |
| YIG | LED-Scheinwerfer | 600.- | - | - |

| LADERAUM | | | | |
|----------|--|-------|---|---|
| FA6 | Holz-Bodenverkleidung antirutsch 9mm mit Aluminiumleisten (Serienmässig mit vertiefter Kabine) | 600.- | • | - |
| FA7 | Holz-Bodenverkleidung antirutsch 9mm, mit Seitenverkleidung 6mm+ Radkästen | 900.- | - | - |
| FA0 | Verstärkte LED-Beleuchtung im Laderaum | 200.- | - | - |

| VERGLASUNG UND TÜREN | | | | |
|----------------------|--|-------|-------|---|
| FFL | Komfort- Trennwand, verblecht, mit Fenster, wasserdicht, schall- und wärmeisoliert | 300.- | - | - |
| F18 | Seitliche Schiebetür links | 600.- | 600.- | - |
| FHN | Heckflügeltüren 50/50 verglast, mit 180° Öffnungswinkel, mit beheizbarer Heckscheibe und Scheibenwischern | 500.- | 500.- | - |
| FHO | Heckklappe mit beheizbarer fester Scheibe und Scheibenwischer | 500.- | 500.- | - |
| FGR | 2. Reihe: Feste Seitenscheiben links und rechts (70% getönt) | 200.- | S | - |
| FGU | 3. Reihe: Feste Seitenscheiben, dunkel getönt, links und rechts (Deckkraftgrad ca. 70 % ähnlich wie in der 2. Reihe) | 700.- | - | - |

| SITZKOMBINATIONEN | | | | |
|-------------------|--|-------|-----|-----|
| FHF | ModuWork: Fahrersitz mit Armlehne, in der Höhe verstellbar, regulierbare Lendenwirbelstütze + zweiseitige Beifahrersitzbank mit Durchladefunktion (nicht kompatibel mit e-PTO) | 600.- | - | - |
| FHE | Einzelbeifahrer-Sitz mit Armlehne (nicht kompatibel mit e-PTO) | 0.- | 0.- | 0.- |

| WEITERE OPTIONEN | | | | |
|------------------|--|--------|-------|-------|
| F86 | Erhöhte Nutzlast (+200 Kg für BlueHDI 120, +350 Kg für BlueHdi 145 u. 180, +250Kg für 50 kWh) – Nur für Länge L2, Serie für L3. nicht für 75 kWh Batterie, Serie mit Worksite Pack | 700.- | 700.- | 700.- |
| KNO | Werkzeuglos abnehmbare Anhängerkupplung mit 13-Wege-Stecker (Nicht für E-Scudo) | 800.- | 800.- | - |
| F8V | Zusatzheizung Typ WEBASTO programmierbar + per Fernbedienung aktivierbar (Nicht für E-Scudo/ BlueHdi 120) | 1300.- | - | - |
| FSN | E-Scudo: e-PTO (Electrical Power Take Off) auf 400V-Batterie: Hochleistungsstecker für Junction Box (empfohlen für Kühlfahrzeug-Umbau) | 600.- | - | 600.- |

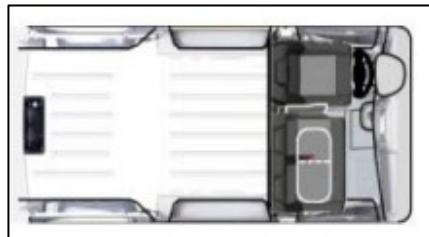

Serie: 3 Plätze



FHF: 3Plätze + Pack Moduwork

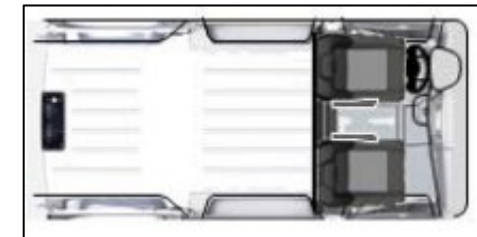

FHE: 2 Plätze

« • » Serienmässig
« - » Nicht Verfügbar

| FÄHIGKEITEN & UMBAU | | Kastenwagen | Crew Cab | Plattform |
|--|---|-------------|----------|-----------|
| PACK WORKSITE F1W (nicht für E-Scudo) | 17" Stahlräder grau mit schwarzen Radkappen (FJC) | 1200.- | 1200.- | 1200.- |
| | Advanced Grip Control + Bergabfahrhilfe + Winterreifen 215/60 R17 C 104 H Michelin AGILIS ALPIN Mountain SnowFlake ¹ | | | |
| | Reserverad | | | |
| | Motorschutzblech | | | |
| | Erhöhte Nutzlast und Bodenfreiheit auf 175 mm erhöht | | | |
| PACK CONVERTER F7D | Stärkere Lichtmaschine (Batterie, Generator und Anlasser in stärkerer Ausführung und Spannungswandler-Buchse) | 500.- | 500.- | S |
| | Vorbereitung für Anhängerkupplung | | | |
| | Steuergerät und Anschlusssteckdose für Umbau | | | |
| SICHERHEIT & FAHRUNTERSTÜTZUNG | | | | |
| PACK DRIVE ASSIST ² FJG (FJH für Automatikgetriebe) | Adaptiver Abstandstempomat ab 30 km/h (ab 0 km/h für Automatikversionen) | 1000.- | - | - |
| | Sitzheizung für Fahrersitz | | | |
| | Beheizbares Lederlenkrad | | | |
| | Elektrische Parkbremse | | | |
| KOMFORT & FUNKTIONALITÄT | | | | |
| PACK WINTER ³ Y1T | Sitzheizung, Fahrer und Beifahrer | 500.- | 500.- | 500.- |
| | Beheizbares Lederlenkrad | | | |
| | Seitenairbags (Thorax-Unterblieb) + Kopfairbags für Fahrer und Beifahrer | | | |
| PACK VISIBILITY FFH | Aussenspiegel elektrisch einklappbar | 300.- | 300.- | 300.- |
| | Nebelscheinwerfer | | | |
| PACK COMFORT FIK | Keyless Entry & Go | 1100.- | - | - |
| | Kabelloses Ladegerät für Handys | | | |
| | Elektrische Parkbremse (nur mit BlueHDi) | | | |
| | Lederlenkrad inkl. Lenkradasten, abschliessbare Ladefächer im oberen und unteren Armaturenbrett | | | |
| | Nebelscheinwerfer | | | |
| | Elektrisch einklappbare und beheizbare Aussenspiegel | | | |
| Zwei-Zonen-Klimaautomatik | | | | |

¹ Winterreifen nicht verfügbar mit Leichtmetallfelge

² Pack Drive Assist nicht für BlueHDi 120

³ Pack Winter verfügbar nur auf ICE Versionen

| KOMFORT & FUNKTIONALITÄT | | Kastenwagen | Crew Cab | Plattform |
|--|--|-------------|----------|-----------|
| PACK TECHNO NAV K9C | Navigationssystem mit 10" HD Touchscreen inkl. Apple CarPlay und Android-Auto | 1300.- | 1300.- | 1300.- |
| | 10" Digitaler Tachometer in Farbe | | | |
| | Kabellose Ladestation für Smartphone (nur für Fahrgestell und Doppelkabine mit verschieb. Trennwand) | | | |
| | Nebelscheinwerfer | | | |
| | Aussenspiegel elektrisch einklappbar | | | |
| PACK CITY 1 F13 | Rückfahrkamera mit 180° Weitwinkel | 1000.- | 1000.- | - |
| | 10" Digitaler Tachometer in Farbe | | | |
| | 10" HD Touchscreen inkl. Mirror-Screen Funktion mit Apple Car Play u. Android Auto | | | |
| | Kombinierbar mit Pack Techno Nav | | | |
| PACK TECHNO NAV + CITY BN4 | Pack Techno Nav | 1400.- | 1400.- | - |
| | Pack City | | | |
| PACK BLIND SPOT 2 F12 | Parksensoren vorne + hinten | 700.- | 700.- | - |
| | Aussenspiegel elektrisch einklappbar | | | |
| | Nebelscheinwerfer | | | |
| | Totwinkelwarner | | | |
| | Seitlicher Parkassistent | | | |
| PACK SURROUND VIEW 3 F14 | Rückfahrkamera mit 180° Weitwinkel | 1600.- | - | - |
| | Aussenspiegel elektrisch einklappbar | | | |
| | Parksensoren vorne + hinten | | | |
| | 10" HD Touchscreen inkl. Mirror-Screen Funktion mit Apple Car Play u. Android Auto | | | |
| | Nebelscheinwerfer | | | |
| | 10" Digitaler Tachometer in Farbe | | | |
| | Totwinkelwarner | | | |
| Seitlicher Parkassistent | | | | |
| PACK DYNAMIC 4 SURROUND VIEW F15 | Digitaler Rückspiegel (Ansicht hinter dem Fahrzeug + seitlich im toten Winkel; dauerhaft dargestellt w. der Fahrt) | 1800.- | - | - |
| | Rückfahrkamera mit 180° Weitwinkel | | | |
| | Aussenspiegel elektrisch anklappbar + Nebelscheinwerfer | | | |
| | Parksensoren vorne + hinten + seitlicher Parkassistent | | | |
| | 10" HD Touchscreen inkl. Mirror-Screen Funktion mit Apple Car Play u. Android Auto + 10" Digitaler Tachometer in Farbe | | | |
| | Totwinkelwarner | | | |

1 Pack City nicht verfügbar mit Pack Blind Spot/ Surround Vision
2 Pack Blind spot nicht verfügbar mit City/ Surround Vision

3 Pack Surround View nicht verfügbar mit Pack City/ Blind Spot
4 Pack Dynamic Surround View nicht verfügbar mit Pack Surround View/City/ Blind Spot

| | | | | |
|---------------------------------|----------------------------|--------|---|---|
| PACK CONNECT BN5 | Pack Surround View | 1900.- | - | - |
| | Pack Techno Nav | | | |
| PACK CONNECT PLUS BN0 | Pack Dynamic Surround View | 2100.- | - | - |
| | Pack Techno Nav | | | |

STYLE

| | | | | |
|--|---|-------|-------|-------|
| Pack ICON K4H (M) FF8 (XL) FF6 (PLATT) | Nebelscheinwerfer + Aussenspiegel elektrisch anklappbar | 700.- | 700.- | 700.- |
| | 17" Full cover Felge (FJ3) | | | |
| | Aussenspiegelgehäuse, Türgriffe, Stossfänger vorne + hinten und Seitenschutzleisten in Wagenfarbe | | | |



SCUDO INFOTAINMENT

DAB+-Radiosystem (2LP), 5" Monochrom-Touchscreen



Radio DAB Touch 10" Smartphone mirroring + colour digital cluster

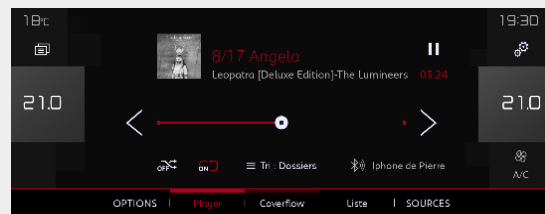

Radio NAVI DAB Touch 10" Smartphone mirroring + colour digital cluster

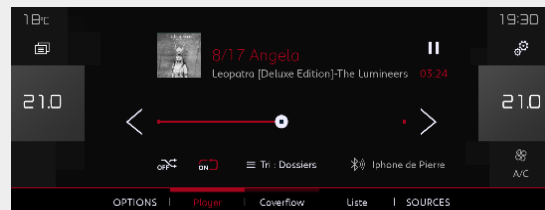

STANDARD & METALL-LACKIERUNGEN CHF 800.-

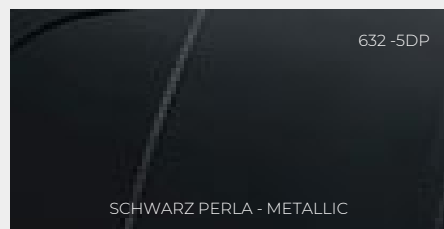

SONDERFARBEN CHF 1'500.-

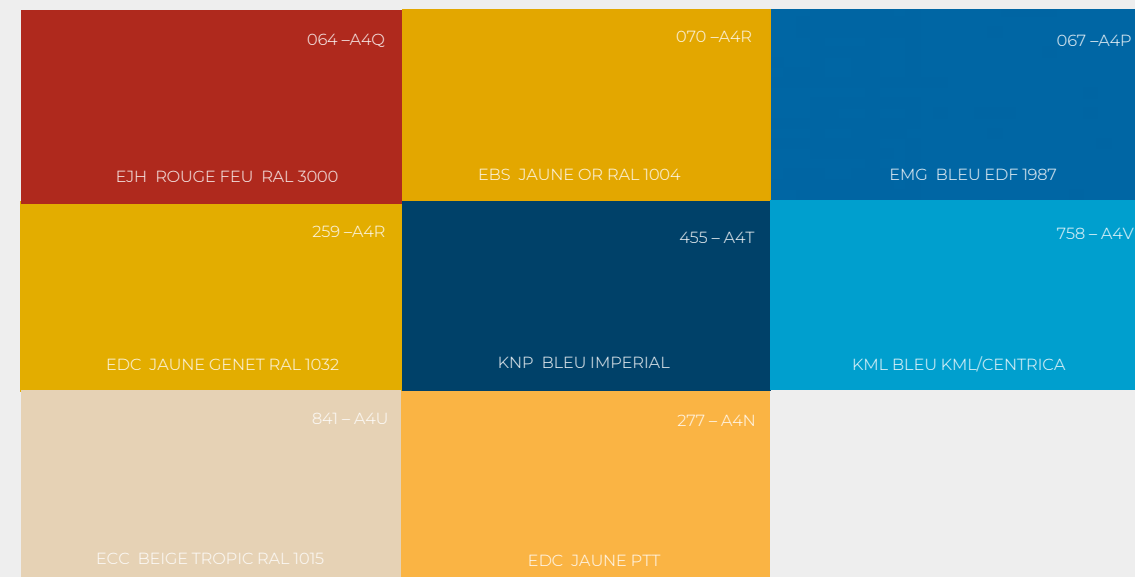

TECHNISCHE DATEN - MOTORISIERUNGEN



| MOTORISIERUNGEN | | | | | | | | | | | | |
|---|-----------------------------------|-----|------------------------------|-----|------------------------------|-----|------------------------------|-----|----------------|-----------|----------------|-----------|
| Motor | BlueHDi 120 S&S 6-Gang | | BlueHDi 145 S&S 6-Gang | | BlueHDi 145 S&S EAT8 | | BlueHDi 180 S&S EAT8 | | Batterie 50kWh | | Batterie 75kWh | |
| Abgasnorm | Euro 6d-Temp | | Euro 6d-Temp | | Euro 6d-Temp | | Euro 6d-Temp | | --- | --- | --- | --- |
| Hubraum (cm ³) | 1499 | | 1997 | | 1997 | | 1997 | | --- | --- | --- | --- |
| Leistung kW (PS) bei U/min | 88 (120) bei 3500 | | 106 (145) bei 3700 | | 106 (145) bei 3750 | | 130 (177) bei 3700 | | 100 (136) | 100 (136) | 100 (136) | 100 (136) |
| Maximales Drehmoment Nm bei U/min | 300 bei 1750 | | 340 bei 2.000 | | 370 bei 2.000 | | 400 bei 2000 | | --- | --- | --- | --- |
| Stop&Start System | . | | . | | . | | . | | | | | |
| KRAFTÜBERTRAGUNG | | | | | | | | | | | | |
| Antrieb | | | | | | | Vorderrad | | | | | |
| Getriebe | 6-Gang Schaltgetriebe | | | | 8-Gang Automatik | | | | Automatik | | | |
| LENKUNG | | | | | | | | | | | | |
| Type | elektro-hydraulische Servolenkung | | | | | | | | | | | |
| Wendekreis (m) | 12,4 | | | | | | | | | | | |
| BREMSEN | | | | | | | | | | | | |
| Vorne | Scheiben (innenbelüftet) | | | | | | | | | | | |
| Hinten | Scheiben | | | | | | | | | | | |
| RÄDER | | | | | | | | | | | | |
| 215/65 R16 serienmässig | | | | | | | | | | | | |
| 215/60 R17 mit Option Worksite Pack | | | | | | | | | | | | |
| 215/60 R17 mit Option Leichtmetallfelgen 17" | | | | | | | | | | | | |
| VERBRAUCH - | L2 | L3 | L2 | L3 | L2 | L3 | L2 | L3 | L2 | L3 | L2 | L3 |
| Kastenwagen (3 Sitzplätze) 1 | | | | | | | | | | | | |
| Kombiniert ¹ (l/100km) WLTP | 6,6 | 6,8 | 7,2 | 7,5 | 7,3 | 7,6 | 7,2 | 7,4 | --- | --- | --- | --- |
| CO ₂ -Emission ¹ kombiniert (g/km) WLTP | 172 | 178 | 189 | 196 | 192 | 199 | 188 | 194 | --- | --- | --- | --- |
| VERBRAUCH - | L2 | L3 | L2 | L3 | L2 | L3 | L2 | L3 | --- | --- | --- | --- |
| Doppelkabine (6 Sitzplätze) 1 | | | | | | | | | | | | |
| Kombiniert ¹ (l/100km) WLTP | --- | --- | 7,3 | 7,5 | 7,4 | 7,7 | 7,2 | 7,5 | --- | --- | --- | --- |
| CO ₂ -Emission ¹ kombiniert (g/km) WLTP | --- | --- | 192 | 198 | 195 | 201 | 190 | 196 | --- | --- | --- | --- |
| Doppelkabine flexilbe Trennwand (6 Sitzplätze) 1 | L2 | L3 | L2 | L3 | L2 | L3 | L2 | L3 | --- | --- | --- | --- |
| Kombiniert ¹ (l/100km) WLTP | 6,7 | --- | 7,3 | 7,6 | --- | --- | --- | --- | --- | --- | --- | --- |
| CO ₂ -Emission ¹ kombiniert (g/km) WLTP | 176,0 | --- | 192 | 198 | --- | --- | --- | --- | --- | --- | --- | --- |
| Reichweite ¹ (in km) nach WLTP | --- | --- | --- | --- | --- | --- | --- | --- | 224 | 224 | 350 | 350 |
| Stromverbrauch in kWh/100 km nach WLTP, kombiniert | --- | --- | --- | --- | --- | --- | --- | --- | 26,1–21,7 | 26,1–21,7 | 27,3–24,4 | 27,3–24,4 |
| CO ₂ -Emission in g/km, kombiniert | --- | --- | --- | --- | --- | --- | --- | --- | / | / | / | / |
| Kraftstoff | Diesel | | | | | | Elektro | | | | | |
| Tankinhalt ca. (l) | 70 | | | | | | --- | | | | | |
| FAHRLEISTUNGEN | | | | | | | | | | | | |
| Höchstgeschwindigkeit (km/h) | 145 | | 182 / 170 (erhöhte Nutzlast) | | 182 / 170 (erhöhte Nutzlast) | | 185 / 170 (erhöhte Nutzlast) | | 130 | | | |
| Beschleunigung 0-100 km/h (Sec.) | n.d. | | 11,7 | | 9,9 | | 8,5 | | 12,1 | | 13,3 | |

TECHNISCHE DATEN - MESSUNGEN

| | L2 | | L3 | |
|--|-----------|-----------|----------|-------|
| | VAN | | Crew Cab | |
| Aussenabmessungen (mm) | | | | |
| Länge | 4 983 | 5 333 | 4 983 | 5 333 |
| Überhang vorne | | 881 | | |
| Radstand | | 3 275 | | |
| Überhang hinten | 803 | 1 153 | 803 | 1 153 |
| Breite (ohne Aussenspiegel) | | 1 920 | | 2 010 |
| Breite (mit Aussenspiegel) | | 2 204 | | 2 204 |
| Höhe | | 1 895 | | |
| Höhe mit erhöhten Nutzlast | 1 930 | 1 935 | 1 930 | 1 935 |
| Höhe mit erhöhter Federung | 1 935 | 1 940 | 1 935 | 1 940 |
| Bodenfreiheit | | 150 | | |
| Bodenfreiheit mit verstärkter Federung | | 175 | | |
| Hecktüren (mm) | | | | |
| Öffnungsbreite | | 1 282 | | |
| Öffnungshöhe | | 1 220 | | |
| Minimale Ladekannte | 544 | 600 | 539 | 595 |
| Maximale Ladekannte | 613 | 633 | 608 | 628 |
| Innenbreite zwischen den Radkästen | | | | |
| | | | 1 258 | |
| Schiebetüre Abmessungen (mm) | | | | |
| Öffnungsbreite | | 935 | | |
| Öffnungshöhe | | 1 181 | | |
| Laderaum (mm) | | | | |
| Laderaum Höhe | | 1 220 | 1 337 | 1 339 |
| Max. Laderaumlänge am Boden | 2512/3674 | 2862/4024 | 2 017 | 2 365 |
| Max. Laderaumlänge halbhoch | | 2185 | 1 352 | 1 700 |
| Innenbreite zwischen den Radkästen | | | 1 258 | |
| Laderaum Breite | | | 1 618 | |
| Volumen Innenraum | | | | |
| Volume (m ³) | 5,3/5,8 | 6,1/6,6 | 4,7 | 5,5 |
| Maximal Sitzplatz Anzahl | | 3 | | 6 |

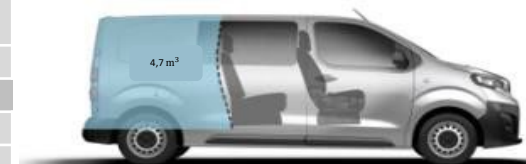
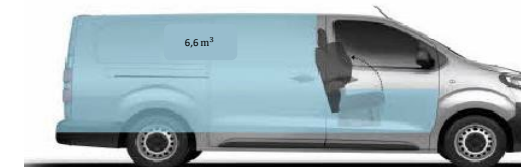
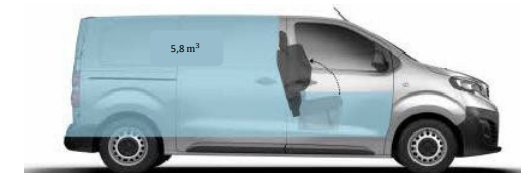
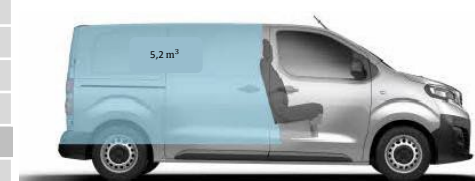
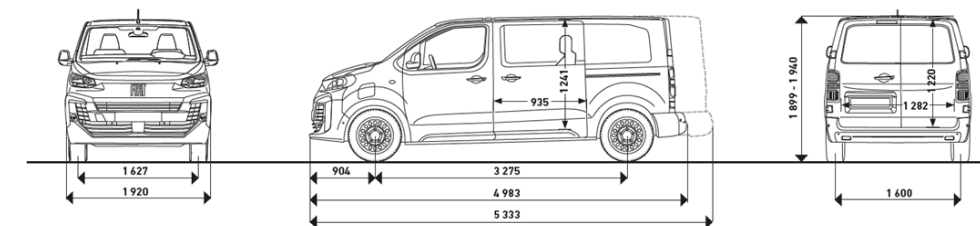
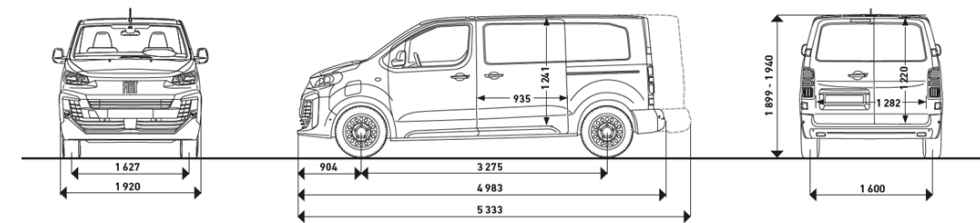

TECHNISCHE DATEN - GEWICHTE



| VAN | | | | | | | | | | | | | | | | | |
|--------------------------------------|------------------------|-----------------|-----------------|------------------------|-----------------|-----------------|----------------------|-----------------|-----------------|----------------------|-----------------|-----------------|-----------------|-----------------|-----------------|-----------------|------|
| | BlueHDi 120 S&S 6-Gang | | | BlueHDi 145 S&S 6-Gang | | | BlueHDi 145 S&S EAT8 | | | BlueHDi 180 S&S EAT8 | | | Batterie 50 kWh | | | Batterie 75 kWh | |
| | L2 | L2 + Erhöhte NL | L3 + Erhöhte NL | L2 | L2 + Erhöhte NL | L3 + Erhöhte NL | L2 | L2 + Erhöhte NL | L3 + Erhöhte NL | L2 | L2 + Erhöhte NL | L3 + Erhöhte NL | L2 | L2 + Erhöhte NL | L3 + Erhöhte NL | L2 | L3 |
| Masse des Fahrzeugs minimal* | 1600 | 1600 | 1675 | 1700 | 1700 | 1800 | 1700 | 1750 | 1775 | 1700 | 1750 | 1775 | 1800 | 1850 | 1900 | 2000 | 2000 |
| Höchstzulässiges Gesamtgewicht | 2600 | 2800 | 2800 | 2700 | 3100 | 3100 | 2700 | 3100 | 3100 | 2700 | 3100 | 3100 | 2800 | 3100 | 3100 | 3000 | 3000 |
| Nutzlast maximal* | 1000 | 1200 | 1125 | 1000 | 1400 | 1300 | 1000 | 1350 | 1325 | 1000 | 1350 | 1325 | 1000 | 1250 | 1250 | 1000 | 1000 |
| Max. höchstzulässige Achslast vorne | 1500 | 1500 | 1500 | 1500 | 1500 | 1500 | 1500 | 1500 | 1500 | 1500 | 1500 | 1500 | 1500 | 1500 | 1500 | 1500 | 1500 |
| Max. höchstzulässige Achslast hinten | 1500 | 1500 | 1500 | 1800 | 1800 | 1500 | 1500 | 1800 | 1800 | 1500 | 1800 | 1800 | 1500 | 1500 | 1500 | 1800 | 1800 |
| Höchstzul. Anhängelast gebremst | 1800 | 1800 | 1800 | 2500 | 2500 | 2300 | 2300 | 2500 | 2500 | 2300 | 2500 | 2500 | 1000 | 1000 | 1000 | 1000 | 1000 |
| Höchstzul. Anhängelast ungebremst | 750 | 750 | 750 | 750 | 750 | 750 | 750 | 750 | 750 | 750 | 750 | 750 | 750 | 750 | 750 | 750 | 750 |
| Maximale Stützlast | 72 | 72 | 72 | 100 | 100 | 92 | 92 | 100 | 100 | 92 | 100 | 100 | 60 | 60 | 60 | 60 | 60 |
| Maximale Dachlast | 170 | 170 | 170 | 170 | 170 | 170 | 170 | 170 | 170 | 170 | 170 | 170 | - | - | - | - | - |

| CREW CAB | | | | | | | | | | | | | | | | | |
|--------------------------------------|------------------------|-----------------|-----------------|------------------------|-----------------|-----------------|----------------------|-----------------|-----------------|----------------------|-----------------|-----------------|-----------------|------|---|-----------------|------|
| | BlueHDi 120 S&S 6-Gang | | | BlueHDi 145 S&S 6-Gang | | | BlueHDi 145 S&S EAT8 | | | BlueHDi 180 S&S EAT8 | | | Batterie 50 kWh | | | Batterie 75 kWh | |
| | L2 | L2 + Erhöhte NL | L3 + Erhöhte NL | L2 | L2 + Erhöhte NL | L3 + Erhöhte NL | L2 | L2 + Erhöhte NL | L3 + Erhöhte NL | L2 | L2 + Erhöhte NL | L3 + Erhöhte NL | L2 | L3 | - | L2 | L3 |
| Masse des Fahrzeugs minimal* | - | - | - | 1800 | 1800 | 1900 | 1800 | 1850 | 1875 | 1900 | 1850 | 1875 | 1900 | 2000 | - | 2100 | 2100 |
| Höchstzulässiges Gesamtgewicht | - | - | - | 2700 | 3100 | 3100 | 2700 | 3100 | 3100 | 2800 | 3100 | 3100 | 2800 | 2900 | - | 3000 | 3000 |
| Nutzlast maximal* | - | - | - | 900 | 1300 | 1200 | 900 | 1250 | 1225 | 900 | 1250 | 1225 | 900 | 900 | - | 900 | 900 |
| Max. höchstzulässige Achslast vorne | - | - | - | 1500 | 1500 | 1500 | 1500 | 1500 | 1500 | 1500 | 1500 | 1500 | 1500 | 1500 | - | 1500 | 1500 |
| Max. höchstzulässige Achslast hinten | - | - | - | 1500 | 1800 | 1800 | 1500 | 1800 | 1800 | 1500 | 1800 | 1800 | 1800 | 1800 | - | 1800 | 1800 |
| Höchstzul. Anhängelast gebremst | - | - | - | 2300 | 2500 | 2500 | 2300 | 2500 | 2500 | 2070 | 2000 | 2000 | 1000 | 1000 | - | 1000 | 1000 |
| Höchstzul. Anhängelast ungebremst | - | - | - | 750 | 750 | 750 | 750 | 750 | 750 | 750 | 750 | 750 | 750 | 750 | - | 750 | 750 |
| Maximale Stützlast | - | - | - | 92 | 100 | 100 | 92 | 100 | 100 | 83 | 80 | 80 | 60 | 60 | - | 60 | 60 |
| Maximale Dachlast | - | - | - | 170 | 170 | 170 | 170 | 170 | 170 | 170 | 170 | 170 | - | - | - | - | - |



| PLUS CARE SERVICE * | | | | PLUS CARE GARANTIE ** | | |
|---------------------|----------------------|----------------------|-----------------------|-----------------------|--------------|-------------------|
| Modell | 3 Jahre 45,000 Km | 3 Jahre 60,000 Km | 5 Jahre 100,000 Km | 4. Jahr | 4. + 5. Jahr | 4. + 5. + 6. Jahr |
| Scudo – Elektro | CHF 535 | CHF 535 | CHF 967 | CHF 1'115 | CHF 2'342 | CHF 3'568 |
| Scudo – Diesel | - | CHF 654 | CHF 1849 | CHF 1'115 | CHF 2'342 | CHF 3'568 |



Das Wartungspaket und die Garantieverweiterung kann beim Leasing-Fahrzeugkauf mit CA Auto Finance mitfinanziert werden.

DES AVANTAGES CLAIRS ET TRANSPARENTS, AVEC DES ÉCONOMIES TANGIBLES



ASTARA

* inkl. 8.1% MwSt.
** inkl. 5.0% Stempelsteuer

Fiat Professional Services

Garantie für das gesamte Fahrzeug bis 3 Jahre (100'000 km).

- Kostenlose Reparaturen und kostenloser Ersatz von Originalersatzteilen, welche wegen Material- oder Produktionsfehlern als reparatur- bzw. ersatzbedürftig anerkannt werden.
- Für äussere (von aussen sichtbare) Blechteile der Karosserie gilt eine Durchrostungsgarantie von 7 Jahren. Auf allen übrigen Blechteilen besteht eine Durchrostungs-Garantie über einen Zeitraum von 2 Jahren und einer unlimitierten Laufleistung.

3 Jahre 24-h-Pannendienst Übernimmt bei Pannen die Abschlepp-, Übernachtungs- und Transportkosten, bei Unfall die Abschleppkosten. Die vollständigen Leistungen und verbindlichen Konditionen werden jedem Fiat Professional-Kunden mit den Fahrzeugdokumenten übergeben.

MOPAR® Service Contracts

Mopar@Service Contracts bietet Garantierte Serviceverträge für Fiat Professional, die seinen Kunden Sicherheit geben, damit alle Kunden das Vergnügen haben, ihr Fahrzeug ohne Unannehmlichkeiten und Sorgen zu fahren. Nur mit Mopar-Serviceverträgen können Sie sicher sein, dass alle notwendigen technischen Eingriffe von hochqualifizierten und spezialisierten Fachleuten in autorisierten Fiat Professional-Werkstätten durchgeführt werden, in denen geeignete Geräte und Werkzeuge verwendet werden und nur europaweit gültige Original-Ersatzteile verwendet werden installiert. Das Produktportfolio besteht aus einem breiten und flexiblen Angebot an erweiterten Garantien und Wartungsprogrammen, die von der FCA CH genehmigt wurden und beim Verkauf des Fahrzeugs übertragbar sind, um den Wert des Fahrzeugs im Laufe der Zeit konstant zu halten. Jedes Produkt bietet unterschiedliche Deckungsgrade, Laufzeiten und Kilometerleistungen, die auf die unterschiedlichen Bedürfnisse jedes Kunden zugeschnitten sind. Mopar hat die wesentlichen Dienstleistungen entwickelt, um die konstante Funktionalität des Fahrzeugs zu gewährleisten: „Plus Care Garantie“ – eine Abdeckung für mechanische und elektrische Teile, die die Fahrzeuggarantie verlängert. Diese maximale Sicherheit können Sie sich verschaffen, indem Sie die Herstellergarantie auf bis zu 3 Jahre verlängern. «Plus Care Garantie» ist die natürliche Fortsetzung der Herstellergarantie, die Ihnen die umfassendste Abdeckung für ihren Preis garantiert.

Unsere Service-Verträge können Sie wahlweise beim Kauf des Neuwagens oder innerhalb des ersten Gutscheins für „Plus Care Service“ oder innerhalb von 36 Monaten nach Registrierung im Falle einer „Plus Care Garantie“-Garantieverlängerung abschliessen. Weitere Informationen zu den Bedingungen, Beschränkungen und Ausschlüssen von Mopar-Serviceverträgen erhalten Sie von Ihrem Fiat professional-Händler und/oder einer autorisierten Werkstatt oder besuchen Sie die Website www.fiatprofessional.mopar.eu

Verbrauch und Emissionen (WLTP)¹

¹ Die angegebenen Werte zu CO₂-Emissionen und Kraftstoffverbrauch werden auf Basis der Messung/Korrelationsmethode auf Basis des neuen WLTP Testverfahrens gemäss Verordnung 2017/1151 ermittelt. CO₂-Emissions- und Kraftstoffverbrauchswert werden nach den anzuwendenden gesetzlichen Bestimmungen ermittelt und zum Zweck der Vergleichbarkeit der Fahrzeugdaten angegeben. Die CO₂- und Kraftstoffverbrauchs-Homologationswerte spiegeln nicht in jedem Fall die CO₂-Emissionen und den Kraftstoffverbrauch im tatsächlichen Fahrbetrieb wider, da diese von zahlreichen Faktoren wie Fahrstil, Route, Wetter und Strassenbedingungen sowie Zustand, Gebrauch und Ausstattung des Fahrzeugs abhängen. Der angegebene CO₂- und Kraftstoffverbrauchswert bezieht sich auf die Versionen des Fahrzeugs mit den höchsten und niedrigsten Werten. Diese Werte können sich je nach gewählter Ausstattung und/oder Reifengrösse ändern. Die CO₂-Emissions- und Kraftstoffverbrauchswerte unterliegen einer ständigen Aktualisierung und werden dem aktuellen Entwicklungsstand angepasst. Die aktuellen Werte erhalten Sie auch bei Ihrem offiziellen Händler in dem von Ihnen gewählten FCA Netz. In jedem Fall sind die offiziellen CO₂- und Kraftstoffverbrauchswerte zu jedem vom Kunden gekauften Fahrzeug den Fahrzeugdokumenten zu entnehmen.

Alle Angaben sind vorläufig und können sich bis zur finalen Homologationsfreigabe noch ändern.



Daten dieser Druckschrift sind unverbindlich. Astara Ital Switzerland SA behält sich das Recht vor, die Preise sowie die Ausrüstungen jederzeit und ohne Voranzeige zu ändern.

Alle Preise sind ohne 8.1% MwSt. gezeigt

Die Ausstattung der Modelle und das jeweilige Zubehör können je nach marktspezifischen oder gesetzlichen Anforderungen Änderungen unterworfen sein. Fiat Professional kann aus technischen oder Vermarktungsgründen jederzeit Änderungen an den in dieser Druckschrift beschriebenen Modellen vornehmen.